



MASTER LEDtube EM/ Mains

Master LEDTube 1200 mm 18W 865 T8 I W

Philips MASTER LEDtube mengintegrasikan sumber cahaya LED ke dalam form factor neon biasa. Desainnya yang unik menciptakan tampilan visual yang seragam secara sempurna yang tidak dapat dibandingkan dengan lampu neon biasa. Bagi mereka yang ingin memperoleh produk bermanfaat dengan anggaran terbatas dan upaya penggantian lampu yang rendah untuk efek cahaya dan masa pakai yang lebih baik.

Warnings and Safety

• -

Product data

Informasi Umum		LLMF di Akhir Masa Pakai Nominal (Nom)	
Tutup-Dasar	G13 [Medium Bi-Pin Fluorescent]		70 %
Sesuai EU RoHS	Ya	Pengoperasian dan Kelistrikan	
Nominal Masa Pakai (Nom)	40000 h	Frekuensi Input	50 hingga 60 Hz
Siklus Sakelar	50000X	Power (Rated) (Nom)	18 W
Teknis Lampu		Waktu Mulai (Nom)	0,5 s
Kode Warna	865 [CCT 6500K]	Waktu Pemanasan hingga 60% Cahaya (Nom)	instant full light s
Sudut Cahaya (Nom)	160 °	Faktor Daya (Nom)	0.92
Fluks Cahaya (Nom)	2100 lm	Tegangan (Nom)	100-240 V
Penandaan Warna	Cool Daylight	Suhu	
Suhu Warna Terkorelasi (Nom)	6500 K	T-Ambien (Maks)	45 °C
Daya Penerangan (nilai) (Nom)	116,67 lm/W	T-Ambien (Min)	-20 °C
Konsistensi Warna	<6	T-Penyimpanan (Maks)	65 °C
Indeks Renderasi Warna (Nom)	82	T-Penyimpanan (Min)	-40 °C

MASTER LEDtube EM/Mains

T-Case Maksimum (Nom)	70 °C
Kontrol dan Peredupan	
Dapat diredupkan	salah
Mekanis dan Housing	
Panjang Produk	1200 mm
Penyetujuan dan Aplikasi	
Label Efisiensi Energi (EEL)	A+
Produk Hemat energi	YA
Sesuai Untuk Lampu Aksn	TIDAK
Tanda Persetujuan	Tanda CE Kepatuhan RoHS Sertifikat KEMA Keur

Penggunaan Energi kWh/1000 h	18 kWh
Data Produk	
Kode produk lengkap	871869652406000
Nama produk pesanan	Master LEDTube 1200 mm 18W 865 T8 I W
EAN/UPC - Produk	8718696524060
Kode urutan	929001187812
Numerator - Jumlah Per Pak	1
Numerator - Pak per kotak bagian luar	10
No. Material (12NC)	929001187812
Berat Bersih (Bagian)	0,230 kg

Dimensional drawing

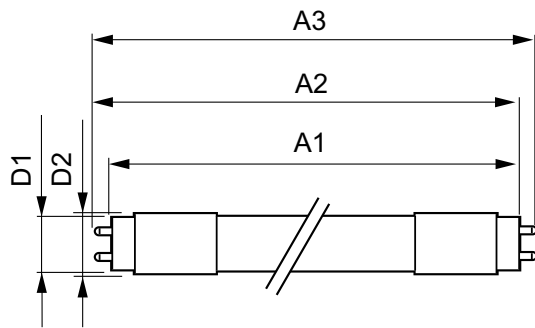

LEDtube 1200mm 18W/865 T8 I W

Product	D1	D2	A1	A2	A3
Master LEDTube 1200 mm 18W 865 T8 I W	25,6 mm	27,8 mm	1198,1 mm	1205,2 mm	1212,3 mm

Photometric data

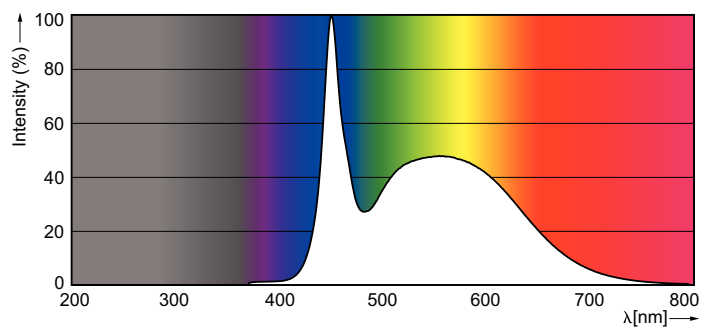
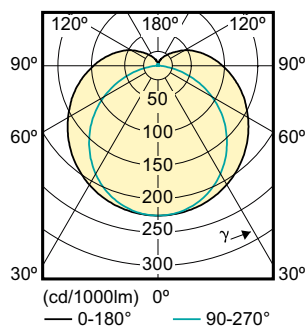

SDPO_MLEDGA_0069-Spectral Power distribution

MASTER LEDtube EM/Mains

Lifetime

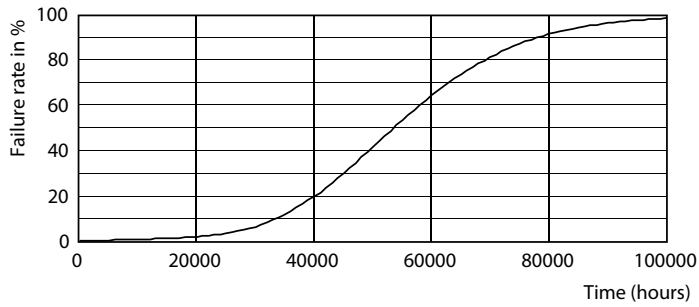

LEDTube 1200 mm 18W 840 T8 I W

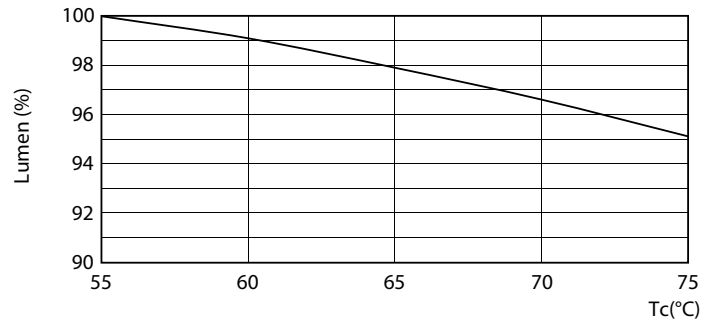

LEDTube 1200 mm 18W 840 T8 I W LumenVsTc

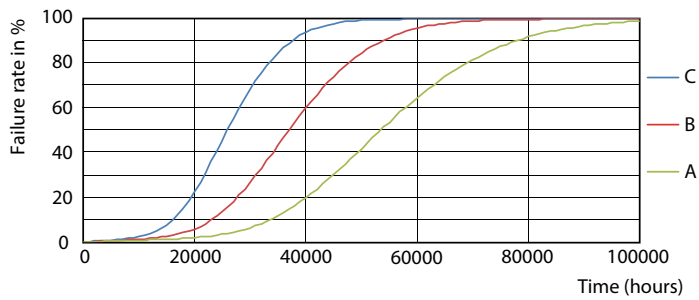

LEDTube 1200 mm 18W 840 T8 I W FailureRate

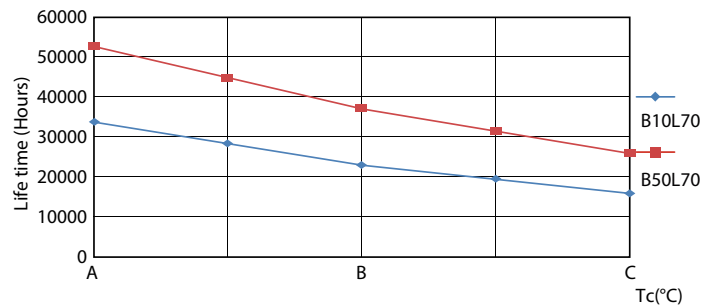

LEDTube 1200 mm 18W 840 T8 I W LifetimeVsTc

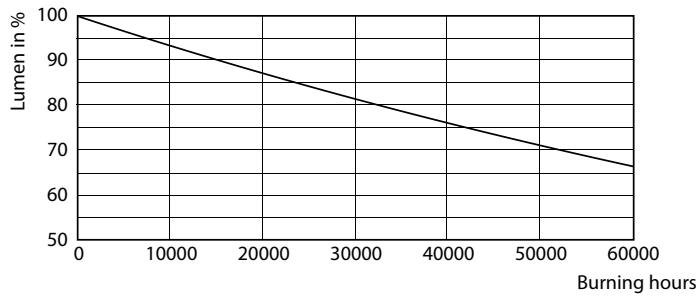

LEDTube 1200 mm 18W 840 T8 I W

MASTER LEDtube EM/Mains

